

Makita[®]

2015 - 2016

CATALOG

PĂDURI PARCURI GRĂDINI





MAȘINI DE COSIT

Mașini de cosit cu motor în 4 timpi (Makita MM4)	53
Mașini de cosit cu motor în 2 timpi	59
Trimmere electrice	66

VEGETAȚIE DIVERSĂ, TĂIERI UȘOARE.

Pe suprafețe dificile cu iarbă obișnuită sau cu desișuri și măcăciunișuri, trimmerele și mașinile de cosit Makita îți ușurează munca. Puternice, ușoare, rezistente și ergonomice, cu motor termic sau electric, mașinile de cosit sunt în elementul lor atunci când sarcina de lucru este dificilă.



-  Dublă izolație
-  Pompă primer
-  Sistem anti-vibrații
-  Sistem de aprindere cu condensator
-  Valvă de decompresie
-  Easy Start

IARBĂ OBIȘNUITĂ

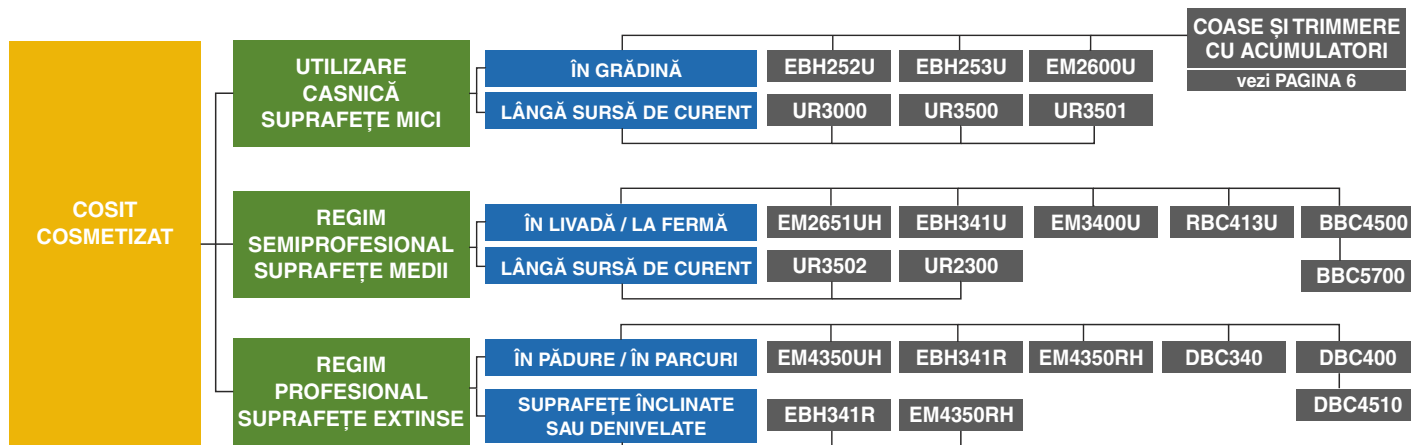

IARBĂ DEASĂ ȘI ASPRĂ, VEGETAȚIE DIVERSĂ

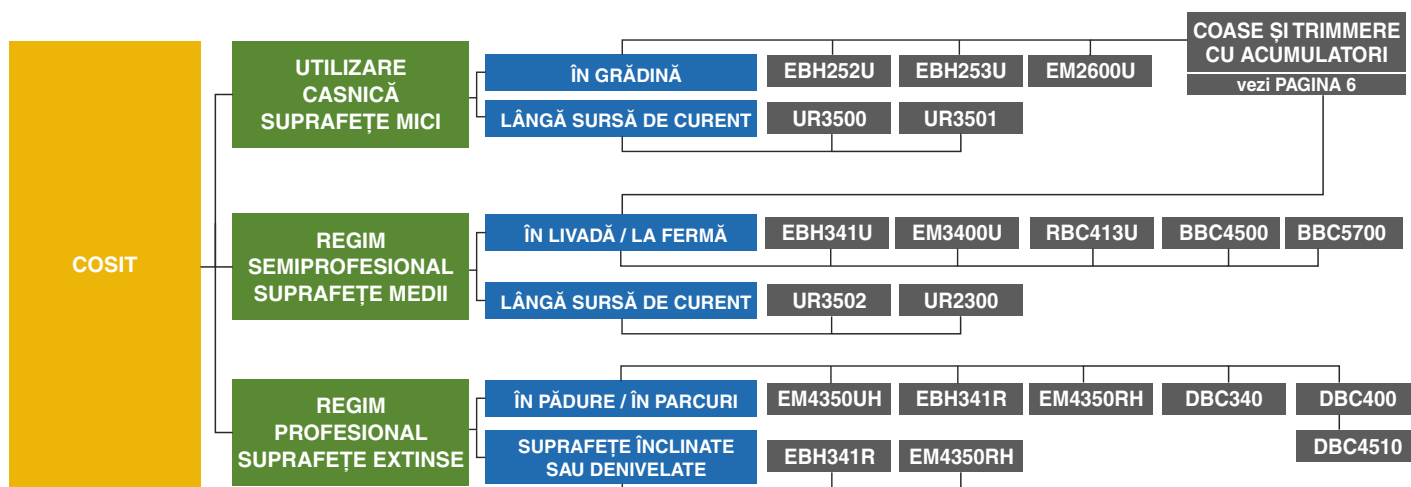

DEȘISURI, TUFIȘURI, MĂRĂCINIȘ, ARBUȘTI MICI

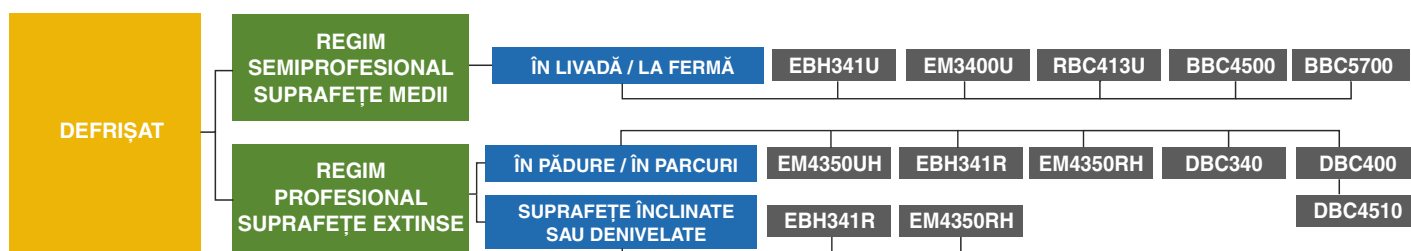

Performanță deosebită, design compact

Motoarele Makita în 4 timpi oferă putere mare și cuplu ridicat.

Comparativ cu motoarele convenționale în 2 timpi, motoarele MAKITA în 4 timpi au putere mai mare cu aproximativ 20-30% datorită eficienței mari a combustiei și a noilor îmbunătățiri constructive, cum ar fi bujia compactă.

În plus, prin utilizarea unui sistem unic de lubrifiere, s-a obținut cea mai mică dimensiune exterioară pentru acest tip de motoare existente pe piață.



Bujie nouă, compactă



Sistemul de supape

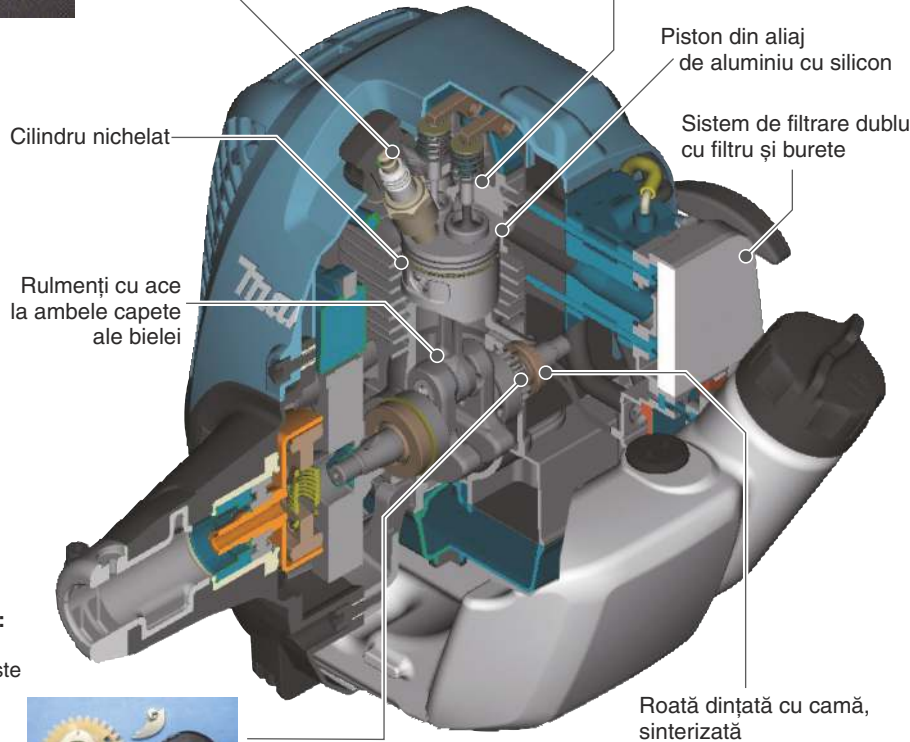

Sistem de decompresie: forța necesară pentru a trage sfoara de pornire este semnificativ redusă de sistemul automat de decompresie realizat de structura centrifugală originală a roții dințate cu camă.



Sistemul de lubrifiere unic, patentat, permite utilizarea motorului în 4 timpi în orice poziție

Utilizarea acestui sistem permite folosirea motocoaselor de 25,4 cm³ în șanțuri, maluri ale râurilor sau în păduri. Schimbările de presiune naturale din carter cauzate de mișcarea pistonului în cilindru sunt folosite pentru a pompa uleiul în interiorul motorului.

Uleiul este pompat din baia de ulei, aflată la baza motorului, printr-o rețea de supape unidirecționale, realizându-se astfel o lubrifiere adecvată și un interval de lucru mare fără a fi necesară intervenția la motor.

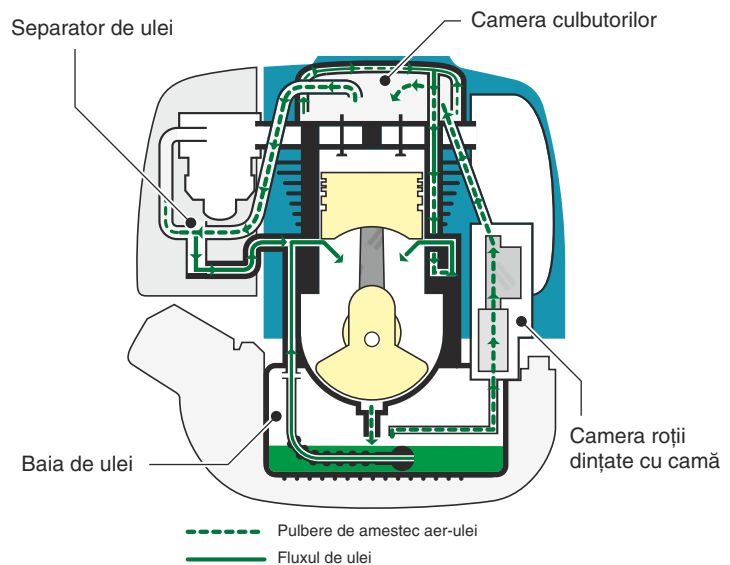

Proprietățile motorului MAKITA MM4

Puterea motorului se măsoară în Watt (W) sau Cal Putere (CP). Acești indicatori arată însă vârful de putere, astfel că motoarele în 2 timpi pot părea mai puternice decât cele în 4 timpi. Citind din tabelul alăturat doar vârful de putere menționat în catalog, se poate înțelege greșit că motorul în 2 timpi este mai puternic decât motorul în 4 timpi. Totuși, motorul în 2 timpi atinge vârful de putere la turații ridicate, în timp ce motorul în 4 timpi depășește motorul în 2 timpi la turații scăzute. Considerând că turația motorului în 4 timpi este mai scăzută, acesta este considerat mai puternic și mai confortabil pentru utilizator.

Mai mult, ambreiajul centrifugal instalat pe motoarele în 4 timpi este reglat astfel încât motorul dezvoltă mai multă putere la turații scăzute ceea ce duce la un randament net superior față de cel al motoarelor în 2 timpi.

* Cuplul modelului cu motor în 2 timpi va fi foarte mic la turații sub 6.500 rot/min, dar motorul MM4 poate utiliza cuplul maxim și la 5.000 rot/min. Motorul MAKITA în 4 timpi poate debita în mod continuu fără ca ambreiajul să patineze, chiar dacă este în lucru la turații sub 5.000 rot/min.

Comparația cuplului

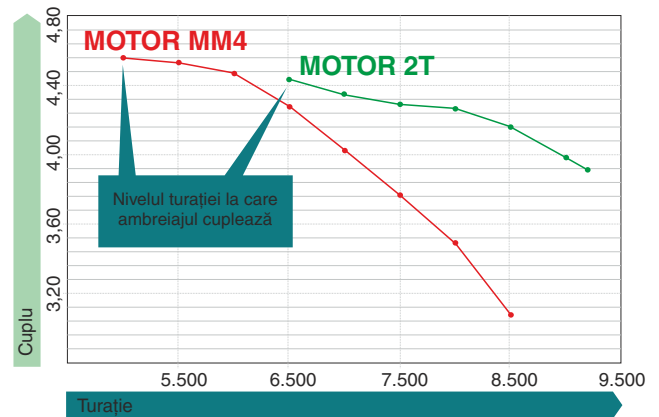

Comparația cuplului între motorul MAKITA în 4 timpi și motorul MAKITA în 2 timpi (puterea: cuplul x turație).

Emisii de noxe scăzute

Comparând cu un motor în 2 timpi echivalent, emisia de noxe este redusă drastic astfel încât să corespundă standardelor stricte de poluare din lume incluzând CARB Tier 3 (California, USA), EPA Phase 2 (USA) și EU Stage 2 (Europa). După cum este prezentat în tabelul alăturat, nivelul emisiilor de noxe ale motorului MAKITA în 4 timpi este mult sub standardul impus de reglementări.

	24,5 cm ³	25,4 cm ³	33,5 cm ³	43,0 cm ³	75,6 cm ³
Certificări/Nivelul standard al emisiilor de noxe: HC+Nox (g/kw.hr)	24,5cm ³ <50cm ³ CARB/EPA/EU "50"	25,4cm ³ <50cm ³ CARB/EPA/EU "50"	33,5cm ³ <50cm ³ CARB/EPA/EU "50"	43cm ³ <50cm ³ CARB/EPA/EU "50"	75,6cm ³ >50cm ³ CARB/EPA/EU "72"
Nivelul certificat al motorului Makita în 4 timpi: HC+Nox (g/kw.hr)	27	25	21	17	16
Nivelul certificat al unui motor în 2 timpi echivalent: HC+Nox (g/kw.hr)	240 (21cm ³)	205 (24,5cm ³)	201 (30,5cm ³)	205 (40,2cm ³)	204 (48,6cm ³)

Costuri reduse de exploatare

Din testele comparative între o motocoasă echipată cu motor MAKITA în 4 timpi și o motocoasă echivalentă echipată cu motor în 2 timpi, superioritatea motorului MAKITA în 4 timpi a fost dovedită atât în consumul de benzină cât și în cazul costurilor totale, după cum se poate vedea în tabelele de mai jos.

Consumul de benzină **mai mic cu până la 40%**

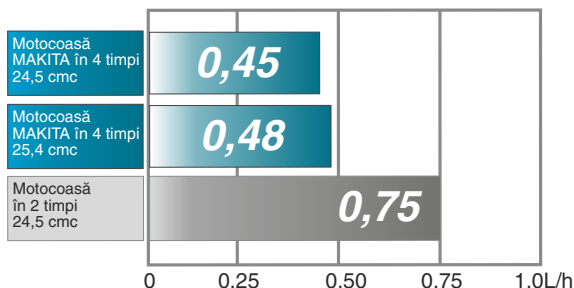

Costurile totale **mai mici cu până la 60%**

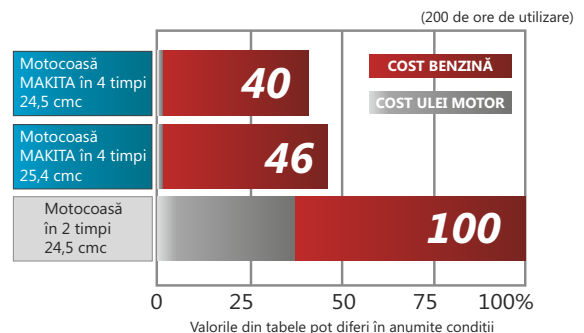

Costuri reduse de întreținere

Motorul MAKITA în 4 timpi folosește doar benzină fără plumb. În felul acesta operatorul nu mai trebuie să facă prepararea și întreținerea clasică a motoarelor în 2 timpi:

- prepararea amestecului de benzină cu ulei;
 - golirea benzinei din rezervor după lucru apoi curățarea filtrului de praf.
- * Golirea rezervorului de benzină este recomandată la motoarele în 4 timpi doar la sfârșitul sezonului.

Zgomot redus

Nivelul scăzut de zgomot permite utilizarea fără a deranja chiar și în locuri liniștite cum ar fi parcuri sau zone rezidențiale.

EBH252U



Putere (CP/kW)	1,0 / 0,71
Capacitate cilindrică (cm ³)	24,5
Greutate netă (kg)	5,7

Componența setului de livrare

Cuțit 4 dinți, ham, cheie tubulară 16 - 17, chei imbus 4 - 5 mm, apărătoare, ulei 4T 100ml, ochelari de protecție, șurubelniță +



Motocoasă recomandată utilizării casnice pe suprafețe medii cu iarbă rezistentă. Designul ergonomic și zgomotul redus contribuie la o utilizare ușoară.

EBH253U



Putere (CP/kW)	1,0 / 0,71
Capacitate cilindrică (cm ³)	24,5
Greutate netă (kg)	5,9

Componența setului de livrare

Cuțit 4 dinți, ham, cheie tubulară 16 - 17, chei imbus 5 - 6 mm, apărătoare, ulei 4T 100ml, ochelari de protecție, șurubelniță +



Motocoasă cu motor în 4 timpi recomandată utilizării casnice pe suprafețe medii cu iarbă fibroasă. Tehnologie anti-vibrații și zgomot redus pentru o folosire fără efort.



Experții recomandă!

FOLOSIREA CORECTĂ A MOTOCOASEI CU MOTOR ÎN 4 TIMPI

1. Pentru a cosi corect, motocoasa în 4 timpi trebuie folosită la turație maximă atât la intrarea cât și la ieșirea din brazdă.
2. Motoarele Makita în 4 timpi beneficiază de caracteristici unice: mașinile se pot folosi în orice poziție fără a risca griparea motorului.
3. Uleiul 4T se schimbă după primele 10 ore de utilizare a mașinii, după care la fiecare 50 de ore de utilizare.
4. Înainte de utilizare verificați nivelul uleiului din baia de ulei.



EX2650LHM

O singură mașină
pentru întreaga grădină



Putere (CP/kW)	1,1 / 0,77	Componența setului de livrare Accesoriu coasă, cap cu fir Tap & Go, apărătoare, ham, cheie tubulară 16 - 19, șurubelniță dreaptă, chei imbus 4 - 6 mm
Capacitate cilindrică (cm ³)	25,4	
Greutate netă (kg)	4,6	



Model semiprofesional cu întrebuințări multiple - emondor, cultivator, motocoasă, dispozitiv de tuns gard viu, delimitator.

Sistem multi-funcțional, accesorii opționale



Accesoriu coasă
în dotarea standard



Emondor
195689-8



Dispozitiv tuns gard viu
195732-3



Cultivator
195709-8



Delimitator
EE400MP



EM2651UH



Putere (CP/kW)	1,1 / 0,77
Capacitate cilindrică (cm ³)	25,4
Greutate netă (kg)	5,6

Componența setului de livrare

Cuțit 3 dinți, ham, cheie tubulară 16 - 17, chei imbus 4 - 5 mm, apărătoare, ulei 4T 100ml, surubelniță +



Motocoasă semiprofesională cu motor în 4 timpi, ideală pentru suprafețe medii cu iarbă fibroasă. Mânerul ergonomic cu design asimetric oferă confort în timpul utilizării.

EBH341U



Putere (CP/kW)	1,5 / 1,07
Capacitate cilindrică (cm ³)	33,5
Greutate netă (kg)	7,1

Componența setului de livrare

Cuțit 3 dinți, ham, cheie tubulară 16 - 17, chei imbus 4 - 5 mm, apărătoare, ulei 4T 100ml, surubelniță +



Motocoasă semiprofesională puternică și robustă dar și ușoară în utilizare, recomandată pentru grădini și terenuri agricole de dimensiuni medii și mari cu vegetație diversă.

EBH341R

NOU



Putere (CP/kW)	1,5 / 1,07
Capacitate cilindrică (cm ³)	25,4
Greutate netă (kg)	10,2

Componența setului de livrare

Cuțit 4 dinți, dozator ulei 4T, cheie tubulară 15 - 22 cu capăt șurubelniță torx, cheie tubulară 18 - 22, cheie 8 - 10, cheie imbus 4 mm, cheie 8, apărătoare



Motocoasă profesională cu ax flexibil și sistem rucsac pentru motor, pentru lucrări dificile pe suprafețe denivelate întinse, cu vegetație diversă.

EM4350RH

ÎN CURÂND



Putere (CP/kW)	2,0 / 1,50
Capacitate cilindrică (cm ³)	43,0
Greutate netă (kg)	12,0

Componența setului de livrare

Cuțit 3 dinți, trusă de scule



Motocoasă profesională cu motor MM4, cu prindere tip rucsac destinată celor mai dificile sarcini de cosit și defrișat vegetație diversă fibroasă sau lemnoasă, pe suprafețe denivelate întinse sau taluzuri greu accesibile. Este ideală pentru lucrări deosebite de cosmetizare pentru iarbă și gazon, tufișuri, mărcinișuri și pomi de dimensiuni mici.

EM4350UH

Costuri scăzute de operare

CAPACITATE CILINDRICĂ

43cm³

Montarea ușoară a mânerului
fără a fi necesare scule ajutătoare
(Tool-less)

**Tijă metalică dreaptă,
transmisie cardanică**

Manevrabilitate superioară
pentru lucru în regim
profesional

Motor în 4 timpi

Mâner cauciucat
prevăzut cu sistem ce
atenuează vibrațiile

Emisii reduse de noxe
în conformitate cu normele internaționale



Putere (CP/kW)	2,0 / 1,5
Capacitate cilindrică (cm ³)	43,0
Greutate netă (kg)	8,0

Componența setului de livrare

Cuțit 3 dinți, cap cu fir Tap & Go, ham,
cheie tubulară 12 - 18, cheie tubulară
13 - 19, chei imbus 4 - 5 mm,
apărătoare, șurubelniță +, ulei 100ml

i

Motocoasă profesională robustă și foarte puternică, ideală pentru defrișat suprafețe întinse. Vibrațiile și zgomotul redus oferă o utilizare ușoară în regim de sarcină grea și utilizare pe perioadă îndelungată.



EM2600U

Motocoasă cu motor în 2 timpi perfectă pentru grădina ta

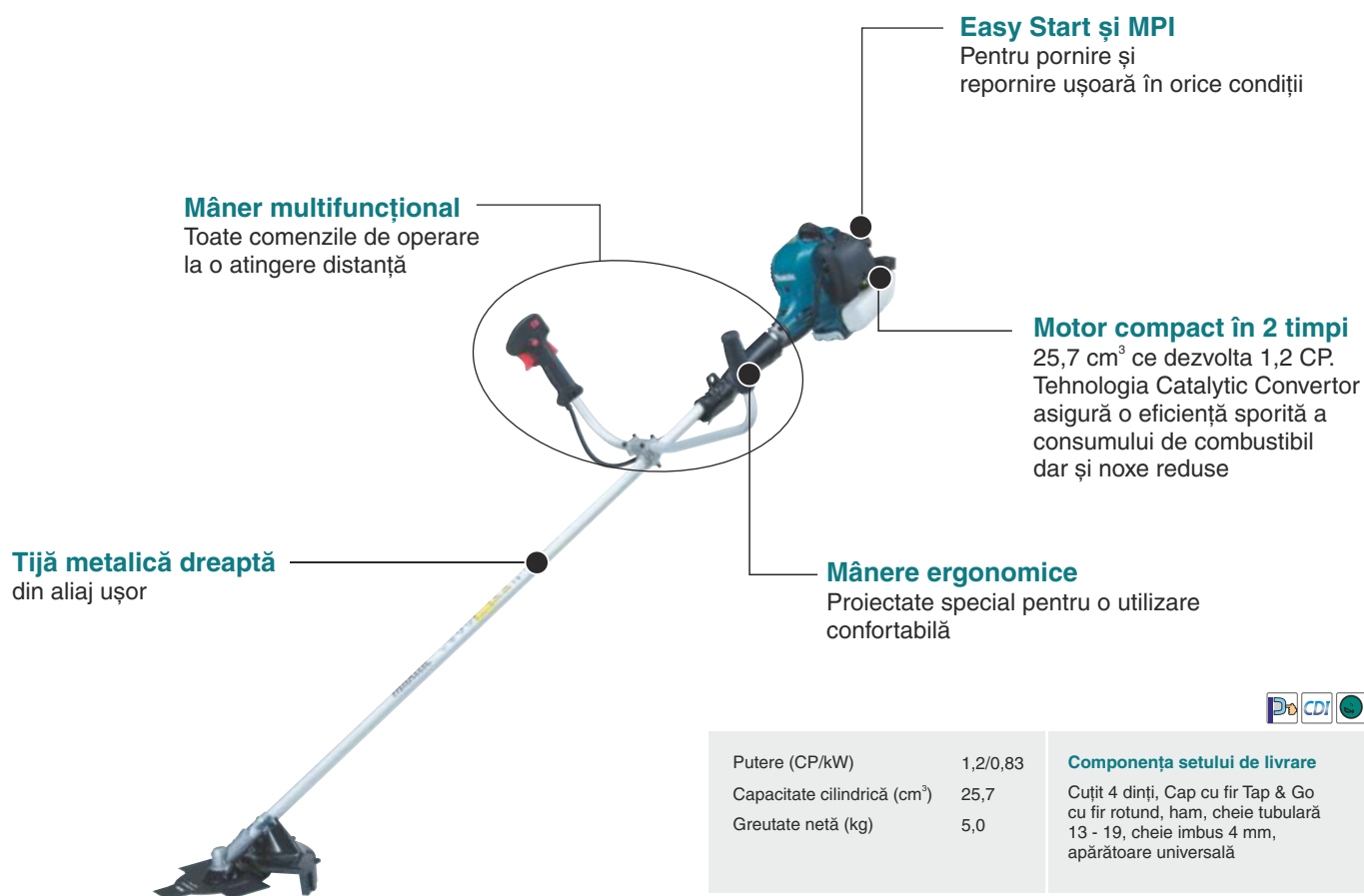

Motocoase cu motor în 2 timpi!

1. Pentru utilizare ocazională, în jurul gospodăriei, în grădină.
2. Motocoase pentru peisagistică, pentru suprafețe extinse, utilizare semiprofesională.
3. Motocoase profesionale de putere mare - pentru forestieri, districte rutiere, pentru vegetație diversă, aspră și lemnoasă, suprafețe mari.



EM3400U

ÎN CURÂND



Putere (CP/kW)	1,6/1,15
Capacitate cilindrică (cm ³)	34,0
Greutate netă (kg)	6,4

Componența setului de livrare

Cap cu fir Tap & Go, cuțit 4 dinți, apărătoare, cheia fixă, cheia tubulară, ham

i

Motocoasă puternică, ușoară și robustă recomandată pentru terenuri agricole cu iarbă deasă și rezistentă sau vegetație deasă diversă. Proiectată pentru utilizări îndelungate în condiții de efort minim.

RBC413U



Putere (CP/kW)	2,0/1,47
Capacitate cilindrică (cm ³)	40,2
Greutate netă (kg)	7,1

Componența setului de livrare

Cuțit 4 dinți, Cap cu fir Tap & Go, ham, cheia tubulară 19 - 22, chei imbus 4 - 5 mm, apărătoare universală, ochelari protecție

i

Model semiprofesional, ergonomic recomandat utilizării pe suprafețe medii acoperite cu iarbă rezistentă. Motorul de capacitate mare, ușor de întreținut asigură performanță în utilizarea îndelungată.



Experții recomandă!

FOLOSIREA CORECTĂ A MOTOCOASEI

1. Înainte de a încerca pornirea mașinii, verificați nivelul de combustibil din rezervor.
2. Folosiți accesoriile potrivite activităților pe care doriți să le efectuați; distribuitorii autorizați Makita vă vor ajuta în acest sens.
3. Pentru a cosi corect și eficient, pe lângă folosirea accesoriului corect, pentru motocoasele cu motor în 2 timpi se recomandă ca intrarea în brazdă să se facă cu motorul accelerat la maxim, în timp ce la retur se recomandă eliberarea pârghiei de accelerație.



BBC4500

Motocoasă cu motor în 2 timpi ușor de folosit



Putere (CP/kW)	2,2 / 1,62
Capacitate cilindrică (cm ³)	44,9
Greutate netă (kg)	7,7

Componența setului de livrare

Cap cu fir tap & go, cuțit 4 dinți, apărătoare, cheie tubulară 17 - 19, ham, chei imbus 3 - 4 - 5 mm, șurubelniță torx, șurubelniță +



Motocoasă semiprofesională, ușor de folosit, ideală pentru cosit iarbă și vegetație diversă. Designul ergonomic și construcția anti-vibrații contribuie la confortul sporit în utilizarea mașinii.

BBC5700

Motocoasă semiprofesională foarte puternică

Motor puternic în 2 timpi,
cilindree mare - 3,0CP / 56,5 cm³

Rezervor mare - 0,9L

**3 puncte de atenuare
a vibrațiilor**

Confort sporit în utilizare
datorită mânerului asimetric

Acces Tool-less la bujie

**Valvă
de decompresie**
pentru o pornire ușoară

Tijă dreaptă din aliaj ușor,
transmisie cardanică rigidă

Pârghie pornit/oprit

Dotare standard
Cap cu fir și
cuțit cu 4 dinți



Putere (CP/kW)	3,0 / 2,21
Capacitate cilindrică (cm ³)	56,5
Greutate netă (kg)	7,7

Componența setului de livrare

Cap cu fir tap & go, cuțit 4 dinți, apărătoare, cheie tubulară 17 - 19, ham, chei imbus 3 - 4 - 5 mm, șurubelniță torx, șurubelniță +



Mașină semiprofesională, foarte puternică, recomandată utilizării în condiții de vegetație aspră, deasă și rezistentă. Construcție anti-vibrații, greutate redusă.



Experții recomandă!

SIGURANȚĂ ȘI CONFORT

1. Este foarte important să acordați atenție confortului în timpul lucrului, de aceea vă recomandăm să folosiți hamul din dotarea standard a mașinii atunci când cosiți.
2. Consumați tot combustibilul din rezervor înainte de punerea la păstrare a mașinii pe timpul extrasezonului; evitați astfel defecțiuni ce pot surveni în urma înghețării combustibilului în rezervor.

DBC340



Putere (CP/kW)	2,2 / 1,6
Capacitate cilindrică (cm ³)	33,0
Greutate netă (kg)	6,7

Componența setului de livrare

Cuțit 4 dinți, ham, cheie tubulară 19 - 22, cheie imbus 4 mm, apărătoare, șurubelniță dreaptă, șurubelniță torx



Motocoasă profesională, robustă și foarte puternică, recomandată utilizării în grădină și pe terenuri agricole, suprafețe extinse. Beneficiaza de un sistem anti-vibrații eficient pentru o utilizare fără efort.

DBC400



Putere (CP/kW)	2,4 / 1,8
Capacitate cilindrică (cm ³)	39,0
Greutate netă (kg)	6,7

Componența setului de livrare

Cuțit 4 dinți, ham, cheie tubulară 19 - 22, cheie imbus 5 mm, apărătoare, șurubelniță dreaptă, șurubelniță torx



Model profesional puternic, ideal pentru utilizare pe terenuri agricole cu vegetație diversă. Vibrațiile reduse ajută la folosirea cu ușurință a motocoasei pe o perioadă îndelungată fără a resimți efortul.

DBC4510



Putere (CP/kW)	3,1 / 2,3
Capacitate cilindrică (cm ³)	45,0
Greutate netă (kg)	7,9

Componența setului de livrare

Cuțit 3 dinți, ham, cheie tubulară 15 - 22, cheie imbus 5 mm, apărătoare, șurubelniță dreaptă, șurubelniță torx



Motocoasă profesională puternică și robustă, dar și ușoară, cu ergonomie superioară, recomandată agiculturii și horticulturii, pentru defrișat vegetație deasă și rezistentă.



MAȘINI DE COSIT

	EBH252U	EBH253U	EX2650LHM	EM2651UH	EBH341U	EM4350UH
Capacitate cilindrică (cm ³)	24,5	24,5	25,4	25,4	33,5	43
Tip motor	MM4	MM4	MM4	MM4	MM4	MM4
Putere (CP / KW)	1,0 / 0,71	1,0 / 0,71	1,1 / 0,77	1,1 / 0,77	1,5 / 1,07	2,0 / 1,5
Capacitate rezervor carburant (L)	0,5	0,5	0,6	0,6	0,65	0,68
Greutate netă (kg)	5,7	5,9	4,6	5,6	7,1	8
Filet	M10 x 1.25LH	M10 x 1.25LH	M10 x 1.25LH	M10 x 1.25LH	M10 x 1.25LH	M10 x 1.25LH
Diametru interior cuțit (mm)	25,4	25,4	25,4	25,4	25,4	25,4
Dimensiuni (L x l x H) (mm)	1.770x620x490	1.770x620x490	975x323x241	1.765x620x474	1.810x620x500	1.805x613x438
Aprindere electronică	•	•	•	•	•	•
Turație la relanti (rpm)	3.000	3.000	3.000	3.000	3.000	3.000
Nivel presiune acustică (dB(A))	97,1	97,1	96,6	96,6	98,2	91,2
Nivel putere sonoră (dB(A))	106,3	106,3	105,5	105,5	106,7	103,1
Pompă amorsare	•	•	•	•	•	•
Mâner anti-vibrații	-	•	•	•	•	•
Protecție cuțit	•	•	•	•	•	•
Tip mâner	U	U	L	U	U	U
Tip tijă	metalică, dreaptă	metalică, dreaptă	metalică, dreaptă	metalică, dreaptă	metalică, dreaptă	metalică, dreaptă
Vibrație mâner partea stângă, turație maximă (m/s ²)	2,9	2,3	2,4	2,4	2,5	4,8
Vibrație mâner partea dreaptă, turație maximă (m/s ²)	2,5	2,6	2,5	2,5	3,3	3,1
Accesoriu de taiere livrat în dotarea standard	cuțit 4 dinți	cuțit 4 dinți	cap cu fir	cuțit 3 dinți	cuțit 3 dinți	cuțit 3 dinți
Ax din aluminiu drept - greutate redusă	•	•	•	•	•	•
Tehnologie Easy Start	-	•	•	•	•	•
Capete atașabile	-	-	•	-	-	-
Decompresie automată	•	•	•	•	•	•
Tehnologie consum redus combustibil și emisii noxe	MM4	MM4	MM4	MM4	MM4	MM4
Ajustarea mânerului fara scule ajutătoare	•	•	•	•	•	•
Ulei amestec	-	-	-	-	-	-



	EBH341R	EM4350RH	EM2600U	EM3400U	RBC413U	BBC4500	BBC5700	DBC340	DBC400	DBC4510
	33,5	43	25,7	34,0	40,2	44,9	56,5	33	39	45
	MM4	MM4	2T	2T	2T	2T	2T	2T	2T	2T
	1,5 / 1,07	2,0 / 1,5	1,2 / 0,83	1,6 / 1,15	2,0 / 1,47	2,2 / 1,62	3,0 / 2,21	2,2 / 1,6	2,5 / 1,8	3,1 / 2,3
	0,65	0,8	0,6	0,75	1,1	0,9	0,9	0,5	0,5	0,9
	10,2	12	5	6,4	7,1	7,7	7,7	6,7	6,7	7,9
	M10 x 1.25LH	M10 x 1.25LH	M8 x 1.25LH	M10 x 1.25LH	M10 x 1.25LH	M10 x 1.00LH	M10 x 1.00LH	M10 x 1.25LH	M10 x 1.25LH	M12 x 1.5LH
	25,4	25,4	25,4	25,4	25,4	25,4	25,4	20	20	20
	430x280x430	358x280x587	1.770X610X410	1.815x650x435	1.710x650x 35	1.785 x 560 x 475	1.785 x 560 x 475	1.890x670x470	1.890x670x470	1.805x680x227
	•	•	•	•	•	•	•	•	•	•
	3.000	3.000	2.800	2.800	2.800	2.500	2.500	2.500	2.500	2.500
	87,3	93	98,52	95	95,91	92	93	98,0	101,9	96
	100,5	111	109,77	109,1	107,44	112	113	108	109	108
	•	•	•	•	•	•	•	-	-	•
	•	•	-	-	-	•	•	-	•	•
	•	•	•	•	•	•	•	•	•	•
	L	L	U	U	U	U	U	U	U	U
	metalică, flexibilă	metalică, flexibilă	metalică, dreaptă	metalică, dreaptă	metalică, dreaptă	metalică, dreaptă	metalică, dreaptă	metalică, dreaptă	metalică, dreaptă	metalică, dreaptă
	3,6	3,4	14,7	4,4	4,39	7,3	7,4	5,0	7,6	1,6
	2,1	2,7	9,0	4,1	4,53	7,3	7,4	3,5	5,7	2,8
	cuțit 4 dinți	cuțit 3 dinți	cuțit 4 dinți, cap cu fir	cuțit 4 dinți, cap cu fir	cuțit 4 dinți, cap cu fir	cuțit 4 dinți, cap cu fir	cuțit 4 dinți, cap cu fir	cuțit 4 dinți	cutit 4 dinți	cuțit 3 dinți
	-	•	•	•	•	•	•	•	•	•
	•	•	•	•	•	-	-	-	-	-
	-	-	-	-	-	-	-	-	-	-
	•	•	-	-	-	-	-	-	-	-
	MM4	MM4	Catalytic Converter	-	-	-	-	Catalytic Converter	-	-
	-	•	-	-	-	-	-	-	-	-
	-	-	50:1	50:1	25:1	20:1	20:1	50:1	50:1	50:1



UR3000

**Trimmer electric ușor
cu tijă telescopică**

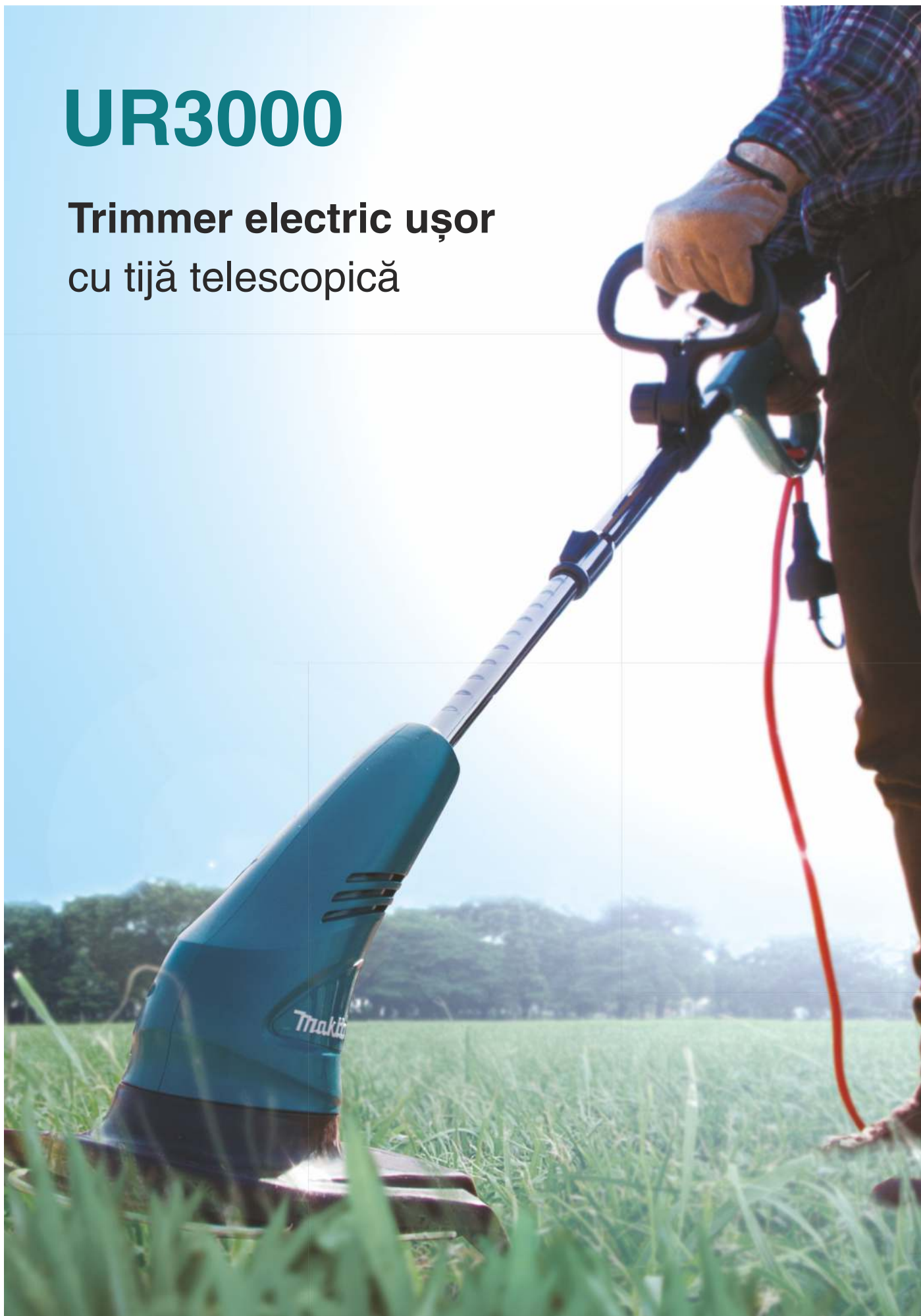

UR3000

Trimmer

Electric

UR3000

Poate fi utilizat și ca delimitator



Tijă telescopică

Prin simpla apăsare a butonului, lungimea tijei se poate ajusta cu până la 24 cm



Lungime ajustabilă
24 cm

Capul se rotește 180°

Cap cu fir Tap & Go

Firul de nylon se eliberează prin simpla lovire a capului cu fir de pământ în timpul rotației

Cap cu 2 fire

se utilizează fir 8 m, cu diametrul de 1,6 mm

ACCESORII

Bobină cu fir

(DA00000001)

Proiectată pentru a rezista unui număr mare de utilizări.



Fir nylon rotund 15 mm
(DA00000003)



Buton de pornit/oprit pentru operare ușoară

Cârlig pentru fixare blochează deconectarea cablului de tensiune

Mâner tip "O"

pentru ajustarea unghiului de lucru în funcție de înălțimea și poziția operatorului

Ușor de montat și demontat bobina cu fir prin simpla apăsare concomitentă a doua pârgii



Capul metalic al bobinei oferă rezistență sporită la uzură

Putere (W)	450
Diametru de tăiere (mm)	300
Lungime tijă (cm)	24
Greutate (kg)	2,6

Componența setului de livrare
Cap cu fir (Tap&Go), apărătoare, ham simplu, ochelari protecție

i

Mașină electrică de tuns iarba recomandată utilizatorilor casnici, utilă pe suprafețe mici și medii. Foarte ușoară și ușor de folosit datorită tijei telescopice din aliaj ușor.

UR3500

ÎN CURÂND



Putere (W)	700
Diametru de tăiere (mm)	350
Greutate (kg)	4,3

Componența setului de livrare

Cap cu fir, mâner, apărătoare, ham, trusă scule

i

Trimmer electric recomandat utilizatorilor casnici, cu motor puternic de 700W și tijă curbată. Design ergonomic și greutate redusă, pentru o utilizare confortabilă.

UR3501

ÎN CURÂND



Putere (W)	1.000
Diametru de tăiere (mm)	350
Greutate (kg)	4,3

Componența setului de livrare

Cap cu fir, mâner, apărătoare, ham, trusă scule

i

Mașină puternică pentru cosit vegetație diversă în jurul casei. Motor puternic 1.000W, ușoară și confortabilă, dotată cu sistem eficient anti-vibrații.

UR3502

ÎN CURÂND



Motor puternic - 1.000W

Mâner tip "Loop" pentru utilizare confortabilă

Mâner ergonomic cauciucat pentru o prindere sigură și ușoară

Tijă metalică dreaptă din aliaj ușor

Accesorii de tăiere Fir Tap&Go, grosime 2,0 mm



Putere (W)	1.000
Diametru de tăiere (mm)	350
Greutate (kg)	4,7

Componența setului de livrare

Cap cu fir, mâner, apărătoare, ham, trusă scule

i

Trimmer electric puternic, cu tijă dreaptă și cap cu fir, pentru cosit vegetație diversă, suprafețe medii. Motor puternic, design ergonomic și greutate redusă pentru o utilizare confortabilă în jurul casei.

UR2300

ÎN CURÂND

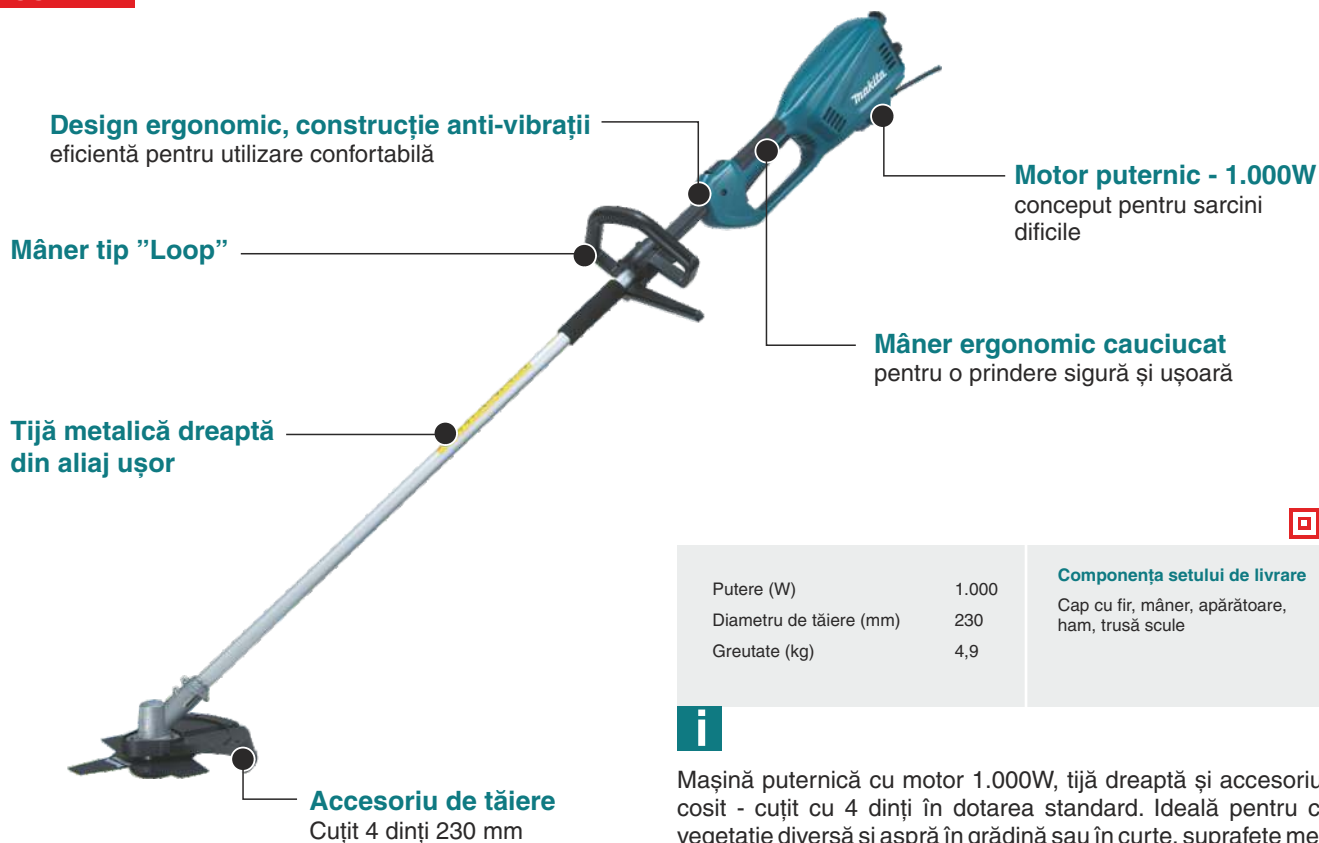

Putere (W)	1.000
Diametru de tăiere (mm)	230
Greutate (kg)	4,9

Componența setului de livrare
Cap cu fir, mâner, apărătoare,
ham, trusă scule



Mașină puternică cu motor 1.000W, tijă dreaptă și accesoriu de cosit - cuțit cu 4 dinți în dotarea standard. Ideală pentru cosit vegetație diversă și aspră în grădină sau în curte, suprafețe medii.

TRIMMERE ELECTRICE	UR3000	UR3500	UR3501	UR3502	UR2300
Putere (W)	450	700	1.000	1.000	1.000
Tip motor	electric	electric	electric	electric	electric
Greutate netă (kg)	2,6	4,3	4,3	4,7	4,9
Turație maximă (rpm)	9.000	7.200	7.500	6.500	7.800
Dimensiuni (L x l x h) (mm)	1.256x301x262	1.550x410x500	1.550x410x500	1.630x330x300	1.630x380x300
Lungime cablu alimentare (m)	0,3	0,3	0,3	0,3	0,3
Diametru tundere (cm)	30	35	35	35	23
Nivel presiune zgomot (dB(A))	75,1	*	*	*	*
Nivel acustic (dB(A))	96	*	*	*	*
Nivel de vibrație (m/s ²)	2,73	*	*	*	*
Mâner anti-vibrații	•	-	-	-	-
Tip tijă	telescopică, dreaptă	curbată	curbată	dreaptă	dreaptă
Tijă din aliaj ușor	•	•	•	•	•
Accesoriu de taiere standard	cap cu fir 1,6 mm	cap cu fir 2,0 mm	cap cu fir 2,0 mm	cap cu fir 2,0 mm	cuțit 4 dinți

* Modele noi, informația nu este disponibilă deocamdată.



MAȘINI DE ÎNGRIJIT GAZONUL



Mașini de tuns gazonul cu motor termic	73
Mașini de tuns gazonul cu motor electric	78
Scarificatoare electrice	81

GAZONUL PERFECT CU EFORT MINIM!

Îți punem la dispoziție mașinile noastre de tuns gazon și scarificatoarele, pentru obținerea gazonului perfect.

Motoarele puternice, fiabilitatea și ergonomia mașinilor, reglarea înălțimii de tundere, a vitezei de tundere și pornirea ușoară fac din mașinile Makita ajutoarele de încredere la îngrijirea gazonului tău.



Dublă izolație



Turație variabilă



Frână de motor



Pompă primer



Autotractare

GAZON

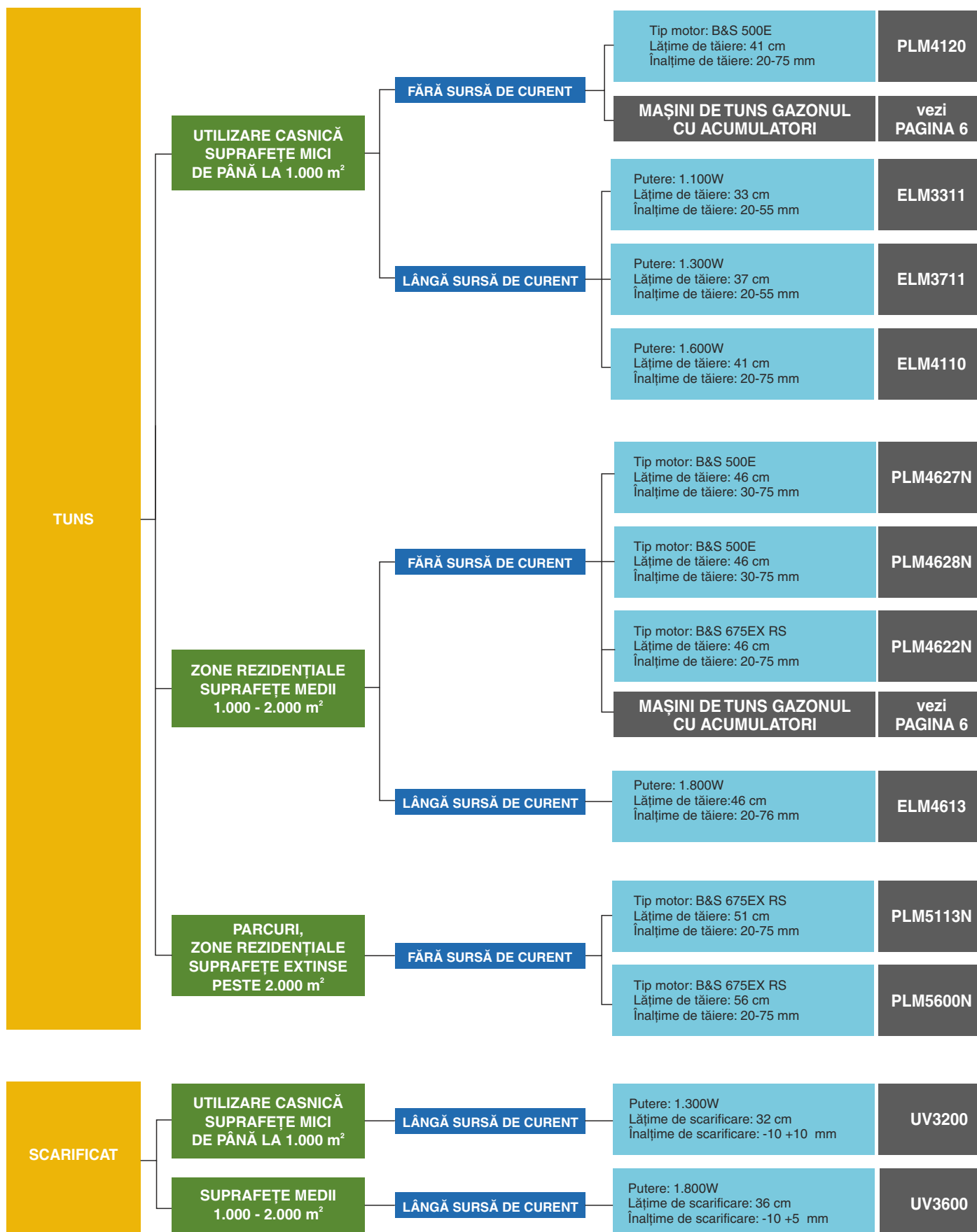

PLM4120N

Mâner ergonomic
pentru o utilizare facilă



Coș colector
din material textil
ușor de montat și de demontat

Motor puternic și eficient
Briggs & Stratton 500 E

Carcasă metalică

5 trepte de reglare a înălțimii de tăiere

Roți cauciucate



Protecție de plastic
împotriva loviturilor

Mâner ajustabil pe înălțime



Blocator mulching



Tip motor	B&S 500E	Componența setului de livrare
Lățime de tăiere (cm)	41	Cheie tubulară -18, blocator mulching
Trepte reglaj înălțime tăiere	5	
Înălțime de tăiere (mm)	20-75	

i

Mașină de tuns gazonul compactă recomandată utilizării casnice - grădini mici și medii cu suprafețe de până la 1.000 m². Dotată cu motor Briggs & Stratton puternic, cu o carcasă și șasiu metalic și echipată cu kitul de mulching (mărunțire) - tehnologia 4Cut.

PLM4627N



Tip motor	B&S 500E	Componența setului de livrare
Lățime de tăiere (cm)	46	Cheie tubulară - 18, blocator mulching, dispozitiv evacuare laterală
Trepte reglaj înălțime tăiere	7	
Înălțime de tăiere (mm)	30-75	



Mașină de tuns gazonul cu lățime de tundere de 46 cm, echipată cu tehnologie 4Cut, pentru tunderea rapidă și precisă a suprafețelor de până la 1.400 m². Mașină puternică, dotată cu motor Briggs & Stratton, carcasă și șasiu metalice, cu posibilitate de evacuare laterală.

PLM4628N



Tip motor	B&S 500E	Componența setului de livrare
Lățime de tăiere (cm)	46	Cheie tubulară - 18, blocator mulching, dispozitiv evacuare laterală
Trepte reglaj înălțime tăiere	7	
Înălțime de tăiere (mm)	30-75	



Model echipat cu autotractare, cu lățimea de tundere de 46 cm, pentru suprafețe medii de până la 1.600 m². Echipată cu tehnologia 4Cut, carcasă și șasiu metalice, cu posibilitate de evacuare laterală.



Tehnologia de tăiere 4Cut®



1. Tăiere și evacuare directă sau laterală (utilă când iarba este mare).
2. Colectarea ierbii în coșul colector (se practică atunci când se tunde regulat la intervale scurte de timp).
3. Colectare frunze uscate sau alte resturi vegetale mărunte.
4. Mulching (mărunțire) = Tăiere repetată a firului de iarbă prin aspirare și menținere în suspensie înainte de a cădea pe sol (iarba mărunțită astfel și lăsată pe loc acționează ca un îngrășământ natural).

PLM4622N



Tip motor	B&S 675EX RS
Lățime de tăiere (cm)	46
Trepte reglaj înălțime tăiere	5
Înălțime de tăiere (mm)	20-75

Componența setului de livrare

Cheie tubulară - 24, blocator mulching, dispozitiv evacuare laterală



Mașină de tuns gazonul cu motor Ready Start, cu autotractare - 3 trepte de viteză de înaintare. Lățimea de tundere de 46 cm este recomandată pentru tunderea rapidă și precisă a suprafețelor medii de până la 1.800 m². Echipată cu tehnologia 4Cut, carcasa și șasiu metalic, cu posibilitate de evacuare laterală.

PLM5113



Tip motor	B&S 675EX RS
Lățime de tăiere (cm)	51
Trepte reglaj înălțime tăiere	5
Înălțime de tăiere (mm)	20-75

Componența setului de livrare

Cheie tubulară - 24, blocator mulching, dispozitiv evacuare laterală



Model cu motor Ready Start, cu lățimea de tăiere de 51 cm și autotractare reglabilă cu 3 trepte de viteză de înaintare. Este recomandată pentru tunderea suprafețelor de până la 2.000 m². Este echipată cu tehnologia 4Cut, carcasa și șasiu metalice, cu posibilitate de evacuare laterală.

CUȚITE

MAȘINI DE TUNS GAZONUL CU MOTOR PE BENZINĂ



LUNGIME CUȚIT	COD PRODUS	DIMENSIUNE CUȚIT (mm)
41 cm	671.001.433	410 x 55 x 4
46 cm	671.014.610	460 x 55 x 4
51 cm	671.002.552	510 x 55 x 4
56 cm	671.014.532	560 x 55 x 4



Experții recomandă!

Îngrijirea corectă a gazonului

1. Mașinile de tuns gazonul Makita au în dotarea standard kitul de mulching (mărunțire); cuțitul este deja montat, ceea ce mai trebuie să faci este să montezi blocatorul spate, pentru ca firele de iarbă mărunțite să rămână astfel pe gazon pentru a fi folosite ca îngrășământ.
2. Pentru obținerea gazonului perfect sunt necesare 4 ingrediente: irigarea gazonului, fertilizarea, tunderea și scarificarea / aerarea gazonului.
3. Înainte de tundere gazonul trebuie pregătit: trebuie îndepărtate eventualele lemne, pietre sau sârme pentru a evita deteriorarea cuțitului mașinii sau chiar posibila defectare a mașinii.



PLM5600N

Mâner ergonomic
cu pârghii plate pentru confort în operare

Comutator pentru reglarea vitezei de înaintare

Pârghie de autopropulsie

Pornire ușoară
la rece,
prin simpla acționare a pârghiei demaror

Coș colector
cu volum mare - 70L

Carcasă metalică

Motor puternic și eficient
Briggs & Stratton
675 EX Ready Start

8 trepte de reglare a înălțimii de tăiere

Evacuare laterală
inclusă în dotarea standard



Roți cauciucate



Tip motor	B&S 675 EXRS
Lățime de tăiere (cm)	56
Trepte reglaj înălțime tăiere	8
Înălțime de tăiere (mm)	20-75

Componența setului de livrare
Cheie tubulară - 24, blocator mulching, dispozitiv evacuare laterală



Mașină profesională de tuns gazonul cu motor puternic Ready Start, cu lățimea de tăiere de 56 m și autotractorare reglabilă cu 3 trepte de viteză de înaintare. Este recomandată pentru tunderea suprafețelor de până la 2.200 m². Este echipată cu tehnologia 4Cut, carcasă și șasiu metalice, cu posibilitate de evacuare laterală.



MAȘINI DE TUNS GAZONUL CU MOTOR PE BENZINĂ	PLM4120N	PLM4627N	PLM4628N	PLM4622	PLM5113	PLM5600N
Lățime tăiere (cm)	41	46	46	46	51	56
Tip motor	4T	4T	4T	4T	4T	4T
Suprafața recomandată pentru tăiere (m ²)	1.000	1.400	1.600	1.800	2.000	2.200
Model motor	B&S 500 E	B&S 500 E	B&S 500 E	B&S 675EXRS	B&S 675EXRS	B&S 675EXRS
Capacitate cilindrică (cm ³)	140	140	140	190	190	190
Capacitate rezervor combustibil (l)	0,8	0,8	0,8	1	1	1
Capacitate rezervor ulei (l)	0,47	0,47	0,47	0,6	0,6	0,6
Autopropulsie	-	-	•	•	•	•
Număr viteze	-	-	1	3	3	3
Viteză deplasare (km/h)	-	-	3,6	3,0/3,4/4,5	3,0/3,4/4,5	3,0/3,6/4,5
Număr trepte reglaj înălțime tăiere	5	7	7	5	5	8
Reglarea înălțimii de tăiere (mm)	20-75	30-75	30-75	20-75	20-75	20-75
Material carcasă	oțel	oțel	oțel	oțel	oțel	oțel
Diametru roată față / spate (mm)	178 / 203	203 / 279	203 / 279	178 / 203	178 / 203	203 / 279
Capacitate coș colector iarbă (l)	50	60	60	60	65	70
Greutate netă (kg)	26	28,4	31,2	35,4	37,7	39,8
Dimensiuni (L x l x H) (mm)	760x500x410	860x565x455	861x565x455	810x560x440	890x570x440	985x595x430
Nivel presiune zgomot (dB(A))	84,6	86,9	86,9	83,1	83,6	84,6
Nivel presiune acustică (dB(A))	93,4	93,7	93,7	94,3	94,9	95,8
Nivel vibrații (m/s ²)	5,27	4,53	4,53	7,5	4,17	5,53
Mulching al stratului vegetal (tehnologie 4Cut)	•	•	•	•	•	•
Comutator clapetă siguranță	•	•	•	•	•	•
Carcasă din metal	•	•	•	•	•	•
Viteză de înaintare reglabilă	-	-	-	•	•	•
Coș colector din material plastic/textil foarte ușor	•	•	•	•	•	•
Roți cauciucate	•	•	•	•	•	•
Mâner ergonomic cu ajustare în 3 poziții	•	•	•	•	•	•
Mâner ergonomic în forma de "D" (ajustarea înălțimii de tăiere)	-	•	•	-	-	-
Refulare suplimentară (utilă pentru suprafețe mari)	-	•	•	-	•	•
Evacuare laterală	-	•	•	•	•	•
Carcasă cu mâner integrat pentru transport facil	-	•	•	-	-	-
Vizor pentru nivelul de iarbă colectată în coșul colector	-	•	•	-	-	-
Piere ușoară a mânerului (datorită mecanismului de blocare rapidă)	•	•	•	•	•	•



ELM3311



Putere (W)	1.100
Lățime de tăiere (cm)	33
Trepte reglaj înălțime tăiere	3
Înălțime de tăiere (mm)	20-55

Componența setului de livrare
Cheie - 30, suport prindere cablu, roți față și spate, șuruburi fixare mâner



Mașină de tuns gazon electrică, cu lățimea de tundere 33 cm, ușor de folosit, recomandată utilizării casnice, pentru suprafață maximă de 400 m². Dotată cu motor puternic de 1.100W.

ELM3711



Putere (W)	1.300
Lățime de tăiere (cm)	37
Trepte reglaj înălțime tăiere	3
Înălțime de tăiere (mm)	20-55

Componența setului de livrare
Cheie - 30, suport prindere cablu, roți față și spate, șuruburi fixare mâner



Mașină de tuns gazon electrică dotată cu motor de 1.300W. Lățimea de tundere 37 cm, recomandată pentru suprafață maximă de tundere de 500 m².

ELM4110



Putere (W)	1.600
Lățime de tăiere (cm)	41
Trepte reglaj înălțime tăiere	5
Înălțime de tăiere (mm)	20-75

Componența setului de livrare
Cheie - 30, suport prindere cablu, șuruburi fixare mâner



Mașină de tuns gazon electrică dotată cu motor puternic de 1.600W, cu carcasă metalică. Are lățimea de tundere 41 cm și este recomandată pentru suprafață maximă de tundere de 600 m².



Experții recomandă!

Tunderea corectă a gazonului

1. Tunderea gazonului se recomandă a fi făcută de 2 ori pe săptămână - se asigură astfel o creștere uniformă și sănătoasă a gazonului.
2. Pentru teren denivelat, înălțimea de tundere a mașinii se recomandă a fi reglată pe o treaptă superioară pentru a evita posibilele deteriorări ale cuțitului ce riscă să lovească în pământ.
3. Vegetația uscată căzută pe gazon trebuie îndepărtată pentru că privează gazonul de aerul și lumina necesare creșterii sănătoase.

ELM4613



CUȚITE

MAȘINI DE TUNS GAZONUL CU MOTOR ELECTRIC

MODEL MAȘINĂ	LUNGIME CUȚIT	COD PRODUS	DIMENSIUNE CUȚIT (mm)
ELM3311	33 cm	671.002.550	330 x 55 x 4
ELM3711	37 cm	671.014.142	370 x 55 x 4
ELM4110	41 cm	671.001.427	410 x 55 x 4
ELM4613	46 cm	671.001.461	460 x 55 x 4

Putere (W)	1.800
Lățime de tăiere (cm)	46
Trepte reglaj înălțime tăiere	5
Înălțime de tăiere (mm)	20-75

Componența setului de livrare
Blocator mulching, dispozitiv
evacuare laterală, șuruburi fixare
mâner, cheie - 30, suport fixare
cablu



Mașină de tuns gazon electrică, cu lățimea de tundere de 46 cm, dotată cu motor puternic de 1.800W. Carcasă metalică, tehnologie de tundere 4Cut, recomandată pentru suprafață maximă de tundere de 1.000 m².

MAȘINI PENTRU TUNS GAZONUL CU MOTOR ELECTRIC

	ELM3311	ELM3711	ELM4110	ELM4613
Lățime tăiere (cm)	33	37	41	46
Suprafața recomandată pentru tăierea gazonului (m ²)	400	500	600	1.000
Putere nominală (W)	1.100	1.300	1.600	1.800
Autopropulsie	-	-	-	•
Număr trepte autopropulsie	-	-	-	1
Viteză deplasare (km/h)	-	-	-	3.6
Număr trepte reglaj înălțime de tăiere	3	3	5	5
Reglarea înălțimii de tăiere (mm)	20-55	20-55	20-75	20-75
Material carcasă	polipropilenă	polipropilenă	oțel	oțel
Diametru roți față/spate (cm)	14 / 18	14 / 18	18 / 20	18 / 20
Capacitate coș colector iarbă (l)	27	35	50	60
Greutate netă (kg)	13,1	14,9	23	32,5
Dimensiuni (L x l x H) (mm)	600x460x320	650x490x350	760x500x410	785x560x380
Frână electrică	•	•	•	•
Nivel presiune zgomot (dB)	87,7	91	83	93,7
Mulching al stratului vegetal (tehnologie 4Cut)	-	-	-	•
Comutator clapetă siguranță	•	•	•	•
Nivel putere sonoră (dB(A))	96	96	91,4	91,6
Nivel presiune acustică (dB(A))	74,4	77,6	83,0	78,9
Nivel vibrații (m/s ²)	0,672	0,917	2,5	1,132
Tehnologie tundere	3Cut	3Cut	3Cut	4Cut
Montare ușoară a coșului colector	•	•	•	•
Ajustare a mânerului, 3 trepte de înălțime	-	-	-	•
Mâner pentru transport facil integrat în carcasă	•	•	•	•
Martor luminos pentru operare	•	•	•	•
Apărătoare din plastic rezistent ce protejează carcasa metalică	-	-	•	•
Mecanism simplu de fixare a mânerului	•	•	•	•
Roți cauciucate, rulmenți încapsulați	-	-	•	•



UV3200



ACCESORII OPȚIONALE

Ax scarificare
COD: 652.024.718



Ax greblare / aerare
COD: 652.024.719



Perii carbon
COD: 652.023.960

Putere (W)	1.300
Lățime de tăiere (cm)	32
Trepte reglaj înălțime scarificare	5
Înălțime de scarificare (mm)	-10 +10



Scarificator electric potrivit pentru suprafețe mici și medii, dotat cu un motor puternic de 1.300W, cu 5 trepte reglabile înălțimii de scarificare. Ușor de asamblat și dezasamblat, cu mâner pliabil pentru depozitare în condiții optime.

UV3600



ACCESORII OPȚIONALE

Ax scarificare
COD: 652.024.746



Ax combinat
COD: 652.024.749



Ax greblare / aerare
COD: 652.024.750



Perii carbon
COD: 652.024.748

Putere (W)	1.800
Lățime de tăiere (cm)	36
Trepte reglaj înălțime scarificare	4
Înălțime de scarificare (mm)	-10 +5



Scarificator electric ideal pentru îngrijirea suprafețelor medii și mari. Proiectat pentru a lucra atât cu coș colector, dar și fără, dispune de 4 trepte de reglare a înălțimii de scarificare. Construcție robustă, lățime de tăiere de 36 cm și motor puternic și eficient de 1.800W pentru o îngrijire completă a gazonului.



SCARIFICATOARE ELECTRICE

	UV3200	UV3600
Putere (W)	1.300	1.800
Lățime de scarificare (cm)	32	36
Număr perechi de cuțite pe axul de scarificare	11	13
Coș colector (l)	30	40
Greutate (kg)	12	15,3
Înălțime de scarificare (cm)	-10 + 10	-10 + 5
Trepte de reglare a înălțimii de scarificare	5	4
Nivel presiune acustică (dB(A))	77,97	86,9
Nivel putere sonoră (dB(A))	97,25	101
Vibrații (m/s ²)	4,513	4,673
Dimensiuni (L x l x h) (mm)	600x530x320	570x520x360
Roți mari pentru stabilitate și deplasare facilă	•	•
Mâner ergonomic cauciucat	•	•
Asamblare și dezasamblare ușoară (plierea mânerului pentru depozitare)	•	-
Pârghie de acționare metalică	-	•
Unghi precis al clapei din spate (proiectat pentru lucru fără coș colector)	-	•
Ajustare Tool-less a mânerului	-	•
Întreținere facilă a axului și trecere ușoară de la scarificat la aerat	-	•
Suport de aluminiu pentru axul de scarificare	-	•
Roți cauciucate	-	•
Carcasă cu mâner integrat pentru transport și depozitare ușoară	-	•